

組 合 せ 表

《予選リーグ》

Aコート：樋脇屋外人工芝競技場

Bコート：丸山自然公園人工芝G

【男 子】

Aパート

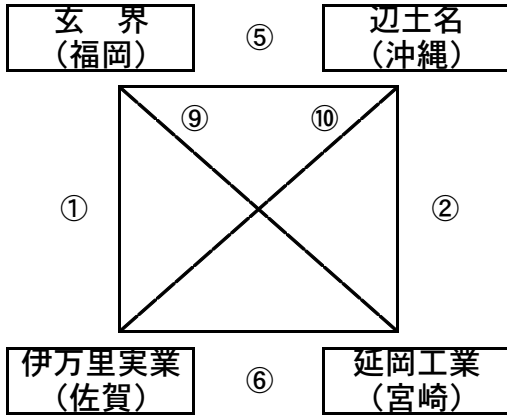

Bパート

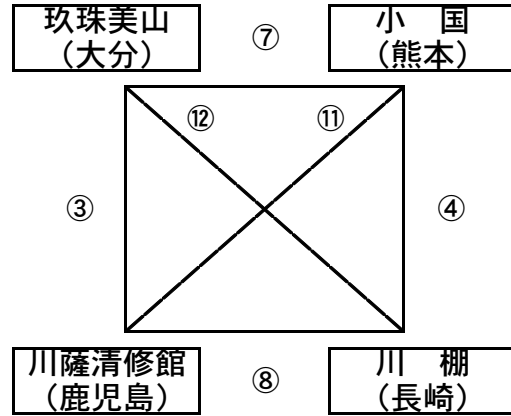

【女 子】

Aパート

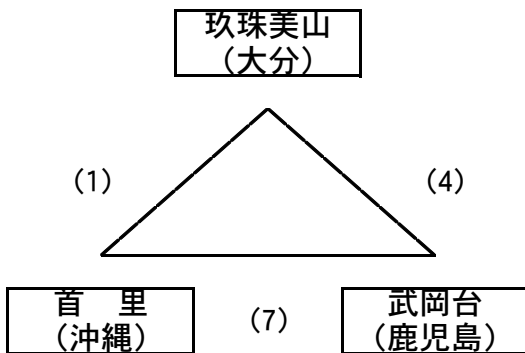

Bパート

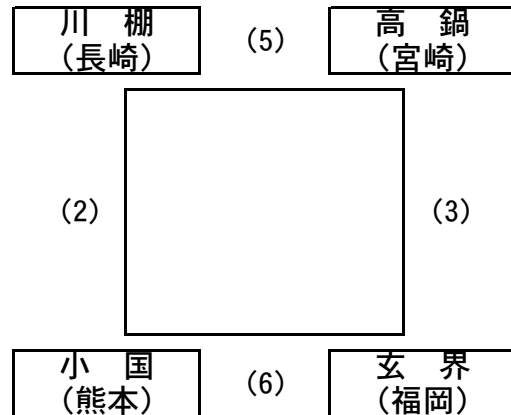

《順位決定戦》

【男 子】

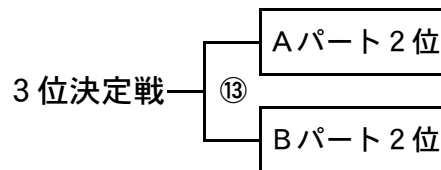
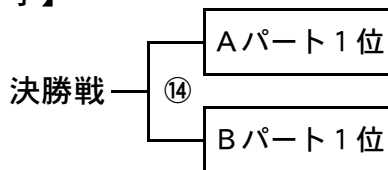

【女 子】

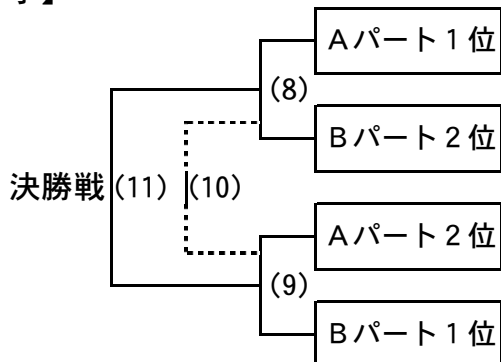

大会日程

6月18日 (土)			6月19日 (日)		
開始時間	Aコート (榎脇)	Bコート (丸山)	開始時間	Aコート (榎脇)	Bコート (丸山)
9:00	A [女子予選リーグ(1)] 玖珠美山 VS 首里 [〓]	A [男子予選リーグ①] 玄界 VS 伊万里実業 [〓]	9:00	B [女子予選リーグ(6)] 小国 VS 玄界 [〓]	B [男子予選リーグ⑦] 玖珠美山 VS 小国 [〓]
10:20	B [女子予選リーグ(2)] 川棚 VS 小国 [〓]	A [男子予選リーグ②] 辺土名 VS 延岡工業 [〓]	10:20	A [女子予選リーグ(7)] 首里 VS 武岡台 [〓]	B [男子予選リーグ⑧] 川薩清修館 VS 川棚 [〓]
11:40	B [女子予選リーグ(3)] 高鍋 VS 玄界 [〓]	B [男子予選リーグ③] 玖珠美山 VS 川薩清修館 [〓]	11:40	X	A [男子予選リーグ⑨] 玄界 VS 延岡工業 [〓]
13:00	X	B [男子予選リーグ④] 小国 VS 川棚 [〓]	13:00	X	A [男子予選リーグ⑩] 辺土名 VS 伊万里実業 [〓]
14:20	A [女子予選リーグ(4)] 玖珠美山 VS 武岡台 [〓]	A [男子予選リーグ⑤] 玄界 VS 辺土名 [〓]	14:20	[女子準決勝(8)] Aパート1位 VS Bパート2位 [〓]	B [男子予選リーグ⑪] 小国 VS 川薩清修館 [〓]
15:40	B [女子予選リーグ(5)] 川棚 VS 高鍋 [〓]	A [男子予選リーグ⑥] 伊万里実業 VS 延岡工業 [〓]	15:40	[女子準決勝(9)] Aパート2位 VS Bパート1位 [〓]	B [男子予選リーグ⑫] 玖珠美山 VS 川棚 [〓]

6月20日 (月)			
開始時間	Aコート (榎脇)		
9:00	[男子3位決定戦⑬] VS [〓] S O	12:20	[男子決勝戦⑭] VS [〓] S O
10:40	女子3位決定戦(10) VS [〓] S O	14:00	[女子決勝戦(11)] VS [〓] S O